















### 50歳の部予選グループ戦結果

10月21日(土)

1 組	横浜国大クラブ	高知クラブ	U 7	有明Wing	試合数	得セA	失セB	セット率	取得点	喪失点	ポイント率	勝敗
1 横浜国大クラブ 神奈川県	○	○ $\left\{ \begin{array}{l} 21 - 11 \\ 21 - 10 \end{array} \right\} 0$	○ 	○ $\left\{ \begin{array}{l} 21 - 17 \\ 21 - 12 \end{array} \right\} 0$	2	4	0	∞	84	50	1.68	1 位 2 勝 0 敗
2 高知クラブ 高知県	● $\left\{ \begin{array}{l} 11 - 21 \\ 10 - 21 \end{array} \right\} 2$	○	● $\left\{ \begin{array}{l} 16 - 21 \\ 16 - 21 \end{array} \right\} 2$	○ 	2	0	4	0.00	53	84	0.63	4 位 0 勝 2 敗
3 U 7 東京都	○ 	○ $\left\{ \begin{array}{l} 21 - 16 \\ 21 - 16 \end{array} \right\} 0$	○	○ $\left\{ \begin{array}{l} 21 - 17 \\ 21 - 12 \end{array} \right\} 0$	2	4	0	∞	84	61	1.38	2 位 2 勝 0 敗
4 有明Wing 熊本県	● $\left\{ \begin{array}{l} 17 - 21 \\ 12 - 21 \end{array} \right\} 2$	○ 	● $\left\{ \begin{array}{l} 17 - 21 \\ 12 - 21 \end{array} \right\} 2$	○	2	0	4	0.00	58	84	0.69	3 位 0 勝 2 敗



2 組	北九州スピリッツ	VINTAGEASAKA	北海道ひだかワインテージ	京都マスターズGT	試合数	得セA	失セB	セット率	取得点	喪失点	ポイント率	勝敗
5 北九州スピリッツ 福岡県	○	○ $\left\{ \begin{array}{l} 21 - 7 \\ 21 - 8 \end{array} \right\} 0$	○ 	● $\left\{ \begin{array}{l} 21 - 10 \\ 21 - 23 \\ 17 - 21 \end{array} \right\} 2$	2	3	2	1.50	101	69	1.46	2 位 1 勝 1 敗
6 VINTAGEASAKA 埼玉県	● $\left\{ \begin{array}{l} 7 - 21 \\ 8 - 21 \end{array} \right\} 2$	○	● $\left\{ \begin{array}{l} 19 - 21 \\ 12 - 21 \end{array} \right\} 2$	○	2	0	4	0.00	46	84	0.55	4 位 0 勝 2 敗
7 北海道ひだかワインテージ 北海道	○ 	○ $\left\{ \begin{array}{l} 21 - 19 \\ 21 - 12 \end{array} \right\} 0$	○	● $\left\{ \begin{array}{l} 15 - 21 \\ 16 - 21 \end{array} \right\} 2$	2	2	2	1.00	73	73	1.00	3 位 1 勝 1 敗
8 京都マスターズGT 京都府	○ $\left\{ \begin{array}{l} 10 - 21 \\ 23 - 21 \\ 21 - 17 \end{array} \right\} 1$	○ 	○ $\left\{ \begin{array}{l} 21 - 15 \\ 21 - 16 \end{array} \right\} 0$	○	2	4	1	4.00	96	90	1.07	1 位 2 勝 0 敗

3 組	ヤングドリーム若夢J	山ロクラブ	PALクラブ	マスターズ群馬	試合数	得セA	失セB	セット率	取得点	喪失点	ポイント率	勝敗
9 ヤングドリーム若夢J 大阪府	○	● $\left\{ \begin{array}{l} 19 - 21 \\ 12 - 21 \end{array} \right\} 2$	○ 	● $\left\{ \begin{array}{l} 22 - 20 \\ 13 - 21 \\ 14 - 21 \end{array} \right\} 2$	2	1	4	0.25	80	104	0.77	4 位 0 勝 2 敗
10 山ロクラブ 山口県	○ $\left\{ \begin{array}{l} 21 - 19 \\ 21 - 12 \end{array} \right\} 0$	○	○ $\left\{ \begin{array}{l} 21 - 18 \\ 21 - 14 \end{array} \right\} 0$	○ 	2	4	0	∞	84	63	1.33	1 位 2 勝 0 敗
11 PALクラブ 静岡県	○ 	● $\left\{ \begin{array}{l} 18 - 21 \\ 14 - 21 \end{array} \right\} 2$	○	○ $\left\{ \begin{array}{l} 21 - 14 \\ 21 - 15 \end{array} \right\} 0$	2	2	2	1.00	74	71	1.04	2 位 1 勝 1 敗
12 マスターズ群馬 群馬県	○ $\left\{ \begin{array}{l} 20 - 22 \\ 21 - 13 \\ 21 - 14 \end{array} \right\} 1$	○ 	● $\left\{ \begin{array}{l} 14 - 21 \\ 15 - 21 \end{array} \right\} 2$	○	2	2	3	0.67	91	91	1.00	3 位 1 勝 1 敗





4 組	前原クラブ	札 幌	埼玉BULLS	土浦Dクラブ	試合数	得セA	失セB	セット率	取得点	喪失点	ポイント率	勝敗
13 前原クラブ 沖縄県	○	○ $\left\{ \begin{array}{l} 21 - 14 \\ 21 - 17 \end{array} \right\} 0$	○ 	○ $\left\{ \begin{array}{l} 18 - 21 \\ 22 - 20 \\ 21 - 13 \end{array} \right\} 1$	2	4	1	4.00	103	85	1.21	1 位 2 勝 0 敗
14 札 幌 北海道	● $\left\{ \begin{array}{l} 14 - 21 \\ 17 - 21 \end{array} \right\} 2$	○	● $\left\{ \begin{array}{l} 21 - 11 \\ 14 - 21 \\ 24 - 26 \end{array} \right\} 2$	○ 	2	1	4	0.25	90	100	0.90	4 位 0 勝 2 敗
15 埼玉BULLS 埼玉県	○ 	○ $\left\{ \begin{array}{l} 11 - 21 \\ 21 - 14 \\ 26 - 24 \end{array} \right\} 1$	○	● $\left\{ \begin{array}{l} 21 - 15 \\ 19 - 21 \\ 18 - 21 \end{array} \right\} 2$	2	3	3	1.00	116	116	1.00	2 位 1 勝 1 敗
16 土浦Dクラブ 茨城県	● $\left\{ \begin{array}{l} 21 - 18 \\ 20 - 22 \\ 13 - 21 \end{array} \right\} 2$	○ 	○ $\left\{ \begin{array}{l} 15 - 21 \\ 21 - 19 \\ 21 - 18 \end{array} \right\} 1$	○	2	3	3	1.00	111	119	0.93	3 位 1 勝 1 敗





### 50歳の部予選グループ戦結果

10月21日(土)

5 組	板橋マスターズ	TEAM鳥取	西湘Groove	鮎沢クラブ	試合数	得セA	失セB	セット率	取得点	喪失点	ポイント率	勝敗
17 板橋マスターズ 東京都		○ $\begin{matrix} 21 - 17 \\ 2 \end{matrix}$ $\begin{matrix} 21 - 9 \\ 0 \end{matrix}$	○ 	○ $\begin{matrix} 21 - 9 \\ 2 \end{matrix}$ $\begin{matrix} 21 - 11 \\ 0 \end{matrix}$	2	4	0	∞	84	46	1.83	2 位 2 勝 0 敗
18 TEAM鳥取 鳥取県	● $\begin{matrix} 17 - 21 \\ 0 \end{matrix}$ $\begin{matrix} 9 - 21 \\ 2 \end{matrix}$		● $\begin{matrix} 9 - 21 \\ 0 \end{matrix}$ $\begin{matrix} 7 - 21 \\ 2 \end{matrix}$	○ 	2	0	4	0.00	42	84	0.50	3 位 0 勝 2 敗
19 西湘Groove 神奈川県	○ 	○ $\begin{matrix} 21 - 9 \\ 2 \end{matrix}$ $\begin{matrix} 21 - 7 \\ 0 \end{matrix}$		○ $\begin{matrix} 21 - 5 \\ 2 \end{matrix}$ $\begin{matrix} 21 - 9 \\ 0 \end{matrix}$	2	4	0	∞	84	30	2.80	1 位 2 勝 0 敗
20 鮎沢クラブ 静岡県	● $\begin{matrix} 9 - 21 \\ 0 \end{matrix}$ $\begin{matrix} 11 - 21 \\ 0 \end{matrix}$ $\begin{matrix} 0 - 0 \\ 2 \end{matrix}$	○ 	● $\begin{matrix} 5 - 21 \\ 0 \end{matrix}$ $\begin{matrix} 9 - 21 \\ 2 \end{matrix}$		2	0	4	0.00	34	84	0.40	4 位 0 勝 2 敗





6 組	see you again	TAKUMIクラブ	西湘クラブ	上京倶楽部 暹	試合数	得セA	失セB	セット率	取得点	喪失点	ポイント率	勝敗
21 see you again 福岡県		○ $\begin{matrix} 21 - 12 \\ 2 \end{matrix}$ $\begin{matrix} 21 - 13 \\ 0 \end{matrix}$	○ 	○ $\begin{matrix} 21 - 16 \\ 2 \end{matrix}$ $\begin{matrix} 21 - 14 \\ 0 \end{matrix}$	2	4	0	∞	84	55	1.53	1 位 2 勝 0 敗
22 TAKUMIクラブ 茨城県	● $\begin{matrix} 12 - 21 \\ 0 \end{matrix}$ $\begin{matrix} 13 - 21 \\ 2 \end{matrix}$		○ $\begin{matrix} 21 - 17 \\ 2 \end{matrix}$ $\begin{matrix} 21 - 15 \\ 0 \end{matrix}$	○ 	2	2	2	1.00	67	74	0.91	3 位 1 勝 1 敗
23 西湘クラブ 神奈川県	○ 	● $\begin{matrix} 17 - 21 \\ 0 \end{matrix}$ $\begin{matrix} 15 - 21 \\ 2 \end{matrix}$		○ $\begin{matrix} 21 - 17 \\ 2 \end{matrix}$ $\begin{matrix} 21 - 10 \\ 0 \end{matrix}$	2	2	2	1.00	74	69	1.07	2 位 1 勝 1 敗
24 上京倶楽部 暹 京都府	● $\begin{matrix} 16 - 21 \\ 0 \end{matrix}$ $\begin{matrix} 14 - 21 \\ 2 \end{matrix}$	○ 	● $\begin{matrix} 17 - 21 \\ 0 \end{matrix}$ $\begin{matrix} 10 - 21 \\ 2 \end{matrix}$		2	0	4	0.00	57	84	0.68	4 位 0 勝 2 敗





7 組	ヤングドリーム若夢V	しっぺい倶楽部	ゆうゆう倶楽部	みやざき50's	試合数	得セA	失セB	セット率	取得点	喪失点	ポイント率	勝敗
25 ヤングドリーム若夢V 大阪府		○ $\begin{matrix} 21 - 5 \\ 2 \end{matrix}$ $\begin{matrix} 21 - 13 \\ 0 \end{matrix}$	○ 	○ $\begin{matrix} 21 - 15 \\ 2 \end{matrix}$ $\begin{matrix} 21 - 12 \\ 0 \end{matrix}$	2	4	0	∞	84	45	1.87	1 位 2 勝 0 敗
26 しっぺい倶楽部 静岡県	● $\begin{matrix} 5 - 21 \\ 0 \end{matrix}$ $\begin{matrix} 13 - 21 \\ 2 \end{matrix}$		○ $\begin{matrix} 13 - 21 \\ 2 \end{matrix}$ $\begin{matrix} 21 - 19 \\ 1 \end{matrix}$ $\begin{matrix} 21 - 17 \\ 2 \end{matrix}$	○ 	2	2	3	0.67	73	99	0.74	3 位 1 勝 1 敗
27 ゆうゆう倶楽部 沖縄県	○ 	● $\begin{matrix} 21 - 13 \\ 1 \end{matrix}$ $\begin{matrix} 19 - 21 \\ 2 \end{matrix}$ $\begin{matrix} 17 - 21 \\ 2 \end{matrix}$		● $\begin{matrix} 11 - 21 \\ 0 \end{matrix}$ $\begin{matrix} 14 - 21 \\ 2 \end{matrix}$	2	1	4	0.25	82	97	0.85	4 位 0 勝 2 敗
28 みやざき50's 宮崎県	● $\begin{matrix} 15 - 21 \\ 0 \end{matrix}$ $\begin{matrix} 12 - 21 \\ 2 \end{matrix}$	○ 	○ $\begin{matrix} 21 - 11 \\ 2 \end{matrix}$ $\begin{matrix} 21 - 14 \\ 0 \end{matrix}$		2	2	2	1.00	69	67	1.03	2 位 1 勝 1 敗





8 組	足利市役所	神戸市役所親和会	橋本球友会	ABO II	試合数	得セA	失セB	セット率	取得点	喪失点	ポイント率	勝敗
29 足利市役所 栃木県		○ $\begin{matrix} 21 - 7 \\ 2 \end{matrix}$ $\begin{matrix} 21 - 12 \\ 0 \end{matrix}$	C 	○ $\begin{matrix} 21 - 13 \\ 2 \end{matrix}$ $\begin{matrix} 21 - 16 \\ 0 \end{matrix}$	2	4	0	∞	84	48	1.75	2 位 2 勝 0 敗
30 神戸市役所親和会 兵庫県	● $\begin{matrix} 7 - 21 \\ 0 \end{matrix}$ $\begin{matrix} 12 - 21 \\ 2 \end{matrix}$		● $\begin{matrix} 4 - 21 \\ 0 \end{matrix}$ $\begin{matrix} 5 - 21 \\ 2 \end{matrix}$	○ 	2	0	4	0.00	28	84	0.33	4 位 0 勝 2 敗
31 橋本球友会 和歌山県	○ 	○ $\begin{matrix} 21 - 4 \\ 2 \end{matrix}$ $\begin{matrix} 21 - 5 \\ 0 \end{matrix}$		○ $\begin{matrix} 24 - 22 \\ 2 \end{matrix}$ $\begin{matrix} 21 - 18 \\ 0 \end{matrix}$	2	4	0	∞	87	49	1.78	1 位 2 勝 0 敗
32 ABO II 茨城県	● $\begin{matrix} 13 - 21 \\ 0 \end{matrix}$ $\begin{matrix} 16 - 21 \\ 2 \end{matrix}$	○ 	● $\begin{matrix} 22 - 24 \\ 0 \end{matrix}$ $\begin{matrix} 18 - 21 \\ 2 \end{matrix}$		2	0	4	0.00	69	87	0.79	3 位 0 勝 2 敗





### 50歳の部予選グループ戦結果

10月21日(土)

9 組	JJ千葉	七輪会	横濱ヴィンテージ	TEDAKOFIFTY	試合数	得セA	失セB	セット率	取得点	喪失点	ポイント率	勝敗
33 JJ千葉 千葉県		○ $\begin{cases} 21 - 11 \\ 22 - 20 \end{cases}$ 0	○ 	○ $\begin{cases} 21 - 5 \\ 21 - 18 \end{cases}$ 0	2	4	0	∞	85	54	1.57	1 位 2 勝 0 敗
34 七輪会 東京都	● $\begin{cases} 11 - 21 \\ 20 - 22 \end{cases}$ 2		● $\begin{cases} 22 - 20 \\ 19 - 21 \\ 13 - 21 \end{cases}$ 2	○ 	2	1	4	0.25	85	105	0.81	3 位 0 勝 2 敗
35 横濱ヴィンテージ 神奈川県	○ 	○ $\begin{cases} 20 - 22 \\ 21 - 19 \\ 21 - 13 \end{cases}$ 1		○ $\begin{cases} 21 - 19 \\ 19 - 21 \\ 21 - 13 \end{cases}$ 1	2	4	2	2.00	123	107	1.15	2 位 2 勝 0 敗
36 TEDAKOFIFTY 沖縄県	● $\begin{cases} 5 - 21 \\ 18 - 21 \end{cases}$ 2	○ 	● $\begin{cases} 19 - 21 \\ 21 - 19 \\ 13 - 21 \end{cases}$ 2		2	1	4	0.25	76	103	0.74	4 位 0 勝 2 敗







10 組	丸子クラブ	三省クラブVM	粟野体協闘友会	オール奄美	試合数	得セA	失セB	セット率	取得点	喪失点	ポイント率	勝敗
37 丸子クラブ 長野県		○ $\begin{cases} 18 - 21 \\ 21 - 10 \\ 21 - 19 \end{cases}$ 1	○ 	○ $\begin{cases} 21 - 13 \\ 21 - 5 \\ 0 - 0 \end{cases}$ 0	2	4	1	4.00	102	68	1.50	1 位 2 勝 0 敗
38 三省クラブVM 東京都	● $\begin{cases} 21 - 18 \\ 10 - 21 \\ 19 - 21 \end{cases}$ 2		○ $\begin{cases} 21 - 8 \\ 21 - 15 \end{cases}$ 0	○ 	2	3	2	1.50	92	83	1.11	2 位 1 勝 1 敗
39 粟野体協闘友会 福井県	○ 	● $\begin{cases} 8 - 21 \\ 15 - 21 \end{cases}$ 2		○ $\begin{cases} 21 - 18 \\ 23 - 21 \end{cases}$ 0	2	2	2	1.00	67	81	0.83	3 位 1 勝 1 敗
40 オール奄美 沖縄県	● $\begin{cases} 13 - 21 \\ 5 - 21 \end{cases}$ 2	○ 	● $\begin{cases} 18 - 21 \\ 21 - 23 \end{cases}$ 2		2	0	4	0.00	57	86	0.66	4 位 0 勝 2 敗

11 組	f	小禄クラブ	追浜排友会	富士山クラブ50	試合数	得セA	失セB	セット率	取得点	喪失点	ポイント率	勝敗
41 f 熊本県		○ $\begin{cases} 21 - 5 \\ 21 - 11 \end{cases}$ 0	○ 	○ $\begin{cases} 21 - 4 \\ 21 - 11 \end{cases}$ 0	2	4	0	∞	84	31	2.71	1 位 2 勝 0 敗
42 小禄クラブ 沖縄県	● $\begin{cases} 5 - 21 \\ 11 - 21 \end{cases}$ 2		● $\begin{cases} 19 - 21 \\ 22 - 20 \\ 11 - 21 \end{cases}$ 2	○ 	2	1	4	0.25	68	104	0.65	4 位 0 勝 2 敗
43 追浜排友会 神奈川県	○ 	○ $\begin{cases} 21 - 19 \\ 20 - 22 \\ 21 - 11 \end{cases}$ 1		● $\begin{cases} 8 - 21 \\ 6 - 21 \end{cases}$ 2	2	2	3	0.67	76	94	0.81	3 位 1 勝 1 敗
44 富士山クラブ50 静岡県	● $\begin{cases} 4 - 21 \\ 11 - 21 \end{cases}$ 2	○ 	○ $\begin{cases} 21 - 8 \\ 21 - 6 \end{cases}$ 0		2	2	2	1.00	57	56	1.02	2 位 1 勝 1 敗







12 組	三原球友会	Crescendo	北海道夢創塾	藤沢マスターズ	試合数	得セA	失セB	セット率	取得点	喪失点	ポイント率	勝敗
45 三原球友会 広島県		○ $\begin{cases} 21 - 19 \\ 21 - 19 \end{cases}$ 0	○ 	● $\begin{cases} 10 - 21 \\ 13 - 21 \end{cases}$ 2	2	2	2	1.00	65	80	0.81	3 位 1 勝 1 敗
46 Crescendo 福岡県	● $\begin{cases} 19 - 21 \\ 19 - 21 \end{cases}$ 2		○ $\begin{cases} 21 - 12 \\ 21 - 9 \end{cases}$ 0	○ 	2	2	2	1.00	80	63	1.27	2 位 1 勝 1 敗
47 北海道夢創塾 北海道	○ 	● $\begin{cases} 12 - 21 \\ 9 - 21 \end{cases}$ 2		● $\begin{cases} 11 - 21 \\ 16 - 21 \end{cases}$ 2	2	0	4	0.00	48	84	0.57	4 位 0 勝 2 敗
48 藤沢マスターズ 神奈川県	○ $\begin{cases} 21 - 10 \\ 21 - 13 \end{cases}$ 0	○ 	○ $\begin{cases} 21 - 11 \\ 21 - 16 \end{cases}$ 0		2	4	0	∞	84	50	1.68	1 位 2 勝 0 敗

### 50歳の部予選グループ戦結果

10月21日(土)

1 3 組	タモト工業	S・T・S	和喜愛会	阿佐谷クラブ	試合数	得セA	失セB	セット率	取得点	喪失点	ポイント率	勝敗
49 タモト工業 沖縄県	● 0	$\left\{ \begin{array}{l} 10 - 21 \\ 12 - 21 \end{array} \right\} 2$	○ ○ 	$\left\{ \begin{array}{l} 21 - 12 \\ 21 - 16 \end{array} \right\} 0$	2	2	2	1.00	64	70	0.91	3 位 1 勝 1 敗
50 S・T・S 静岡県	$\left\{ \begin{array}{l} 21 - 10 \\ 21 - 12 \end{array} \right\} 0$	○ ○ 	$\left\{ \begin{array}{l} 21 - 3 \\ 21 - 6 \end{array} \right\} 0$	○ ○ 	2	4	0	∞	84	31	2.71	1 位 2 勝 0 敗
51 和喜愛会 熊本県	○ ○ 	$\left\{ \begin{array}{l} 3 - 21 \\ 6 - 21 \end{array} \right\} 2$	○ ○ 	$\left\{ \begin{array}{l} 15 - 21 \\ 10 - 21 \end{array} \right\} 2$	2	0	4	0.00	34	84	0.40	4 位 0 勝 2 敗
52 阿佐谷クラブ 東京都	$\left\{ \begin{array}{l} 12 - 21 \\ 16 - 21 \end{array} \right\} 2$	○ ○ 	$\left\{ \begin{array}{l} 21 - 15 \\ 21 - 10 \end{array} \right\} 0$	○ ○ 	2	2	2	1.00	70	67	1.04	2 位 1 勝 1 敗

1 4 組	PHOENIX三重	PALS	とびうめ福岡50	首里養秀クラブ	試合数	得セA	失セB	セット率	取得点	喪失点	ポイント率	勝敗
53 PHOENIX三重 三重県	○ 2	$\left\{ \begin{array}{l} 21 - 16 \\ 17 - 21 \\ 21 - 15 \end{array} \right\} 1$	○ ○ 	$\left\{ \begin{array}{l} 21 - 10 \\ 10 - 21 \\ 21 - 17 \end{array} \right\} 1$	2	4	2	2.00	111	100	1.11	1 位 2 勝 0 敗
54 PALS 秋田県	$\left\{ \begin{array}{l} 16 - 21 \\ 21 - 17 \\ 15 - 21 \end{array} \right\} 2$	○ ○ 	$\left\{ \begin{array}{l} 21 - 14 \\ 19 - 21 \\ 21 - 17 \end{array} \right\} 1$	○ ○ 	2	3	3	1.00	113	111	1.02	2 位 1 勝 1 敗
55 とびうめ福岡50 福岡県	○ ○ 	$\left\{ \begin{array}{l} 14 - 21 \\ 21 - 19 \\ 17 - 21 \end{array} \right\} 2$	○ ○ 	$\left\{ \begin{array}{l} 19 - 21 \\ 22 - 20 \\ 21 - 11 \end{array} \right\} 1$	2	3	3	1.00	114	113	1.01	3 位 1 勝 1 敗
56 首里養秀クラブ 沖縄県	$\left\{ \begin{array}{l} 10 - 21 \\ 21 - 10 \\ 17 - 21 \end{array} \right\} 2$	○ ○ 	$\left\{ \begin{array}{l} 21 - 19 \\ 20 - 22 \\ 11 - 21 \end{array} \right\} 2$	○ ○ 	2	2	4	0.50	100	114	0.88	4 位 0 勝 2 敗

1 5 組	湘南ウイングスクラブ	遠州排球会	Doggies	ライジング	試合数	得セA	失セB	セット率	取得点	喪失点	ポイント率	勝敗
57 湘南ウイングスクラブ 神奈川県	○ 2	$\left\{ \begin{array}{l} 21 - 12 \\ 21 - 10 \end{array} \right\} 0$	○ ○ 	$\left\{ \begin{array}{l} 21 - 10 \\ 21 - 8 \end{array} \right\} 0$	2	4	0	∞	84	40	2.10	1 位 2 勝 0 敗
58 遠州排球会 静岡県	$\left\{ \begin{array}{l} 12 - 21 \\ 10 - 21 \end{array} \right\} 2$	○ ○ 	$\left\{ \begin{array}{l} 19 - 21 \\ 21 - 10 \\ 21 - 17 \end{array} \right\} 1$	○ ○ 	2	2	3	0.67	83	90	0.92	3 位 1 勝 1 敗
59 Doggies 京都府	○ ○ 	$\left\{ \begin{array}{l} 21 - 19 \\ 10 - 21 \\ 17 - 21 \end{array} \right\} 2$	○ ○ 	$\left\{ \begin{array}{l} 21 - 7 \\ 21 - 11 \end{array} \right\} 0$	2	3	2	1.50	90	79	1.14	2 位 1 勝 1 敗
60 ライジング 熊本県	$\left\{ \begin{array}{l} 10 - 21 \\ 8 - 21 \end{array} \right\} 2$	○ ○ 	$\left\{ \begin{array}{l} 7 - 21 \\ 11 - 21 \end{array} \right\} 2$	○ ○ 	2	0	4	0.00	36	84	0.43	4 位 0 勝 2 敗

50歳以上の部 決勝トーナメント進出決定戦 結果

10月21日(土)

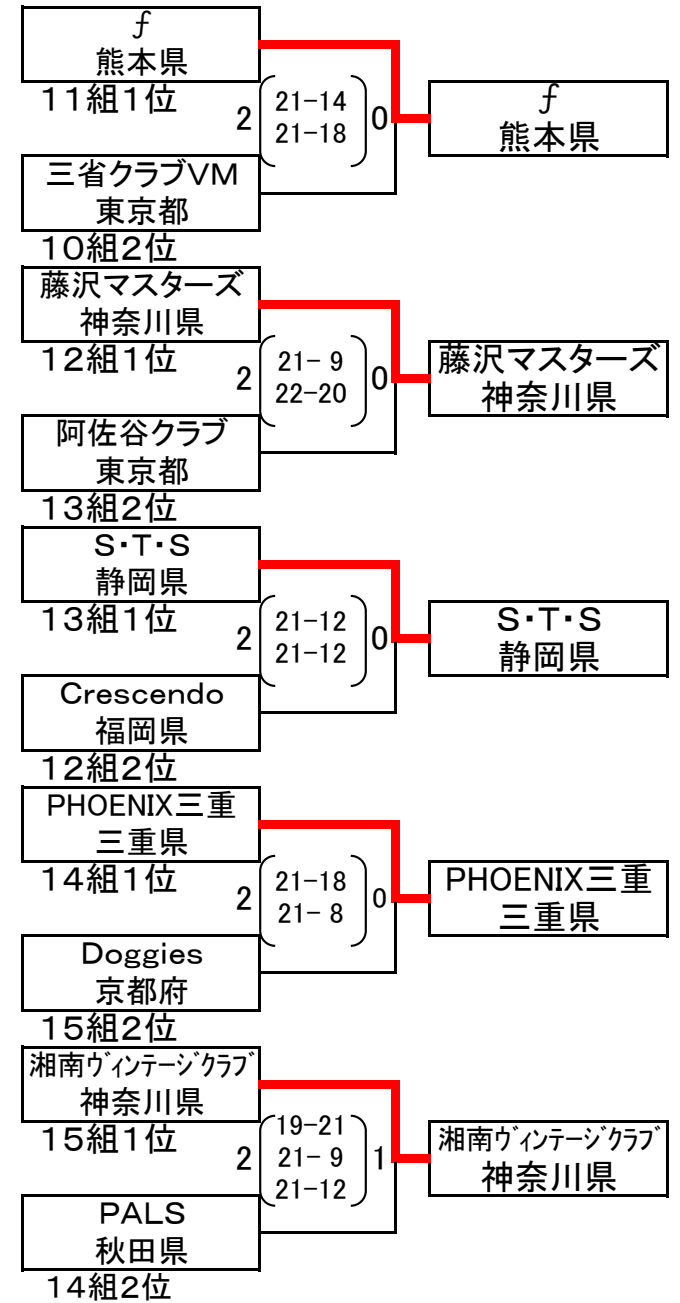
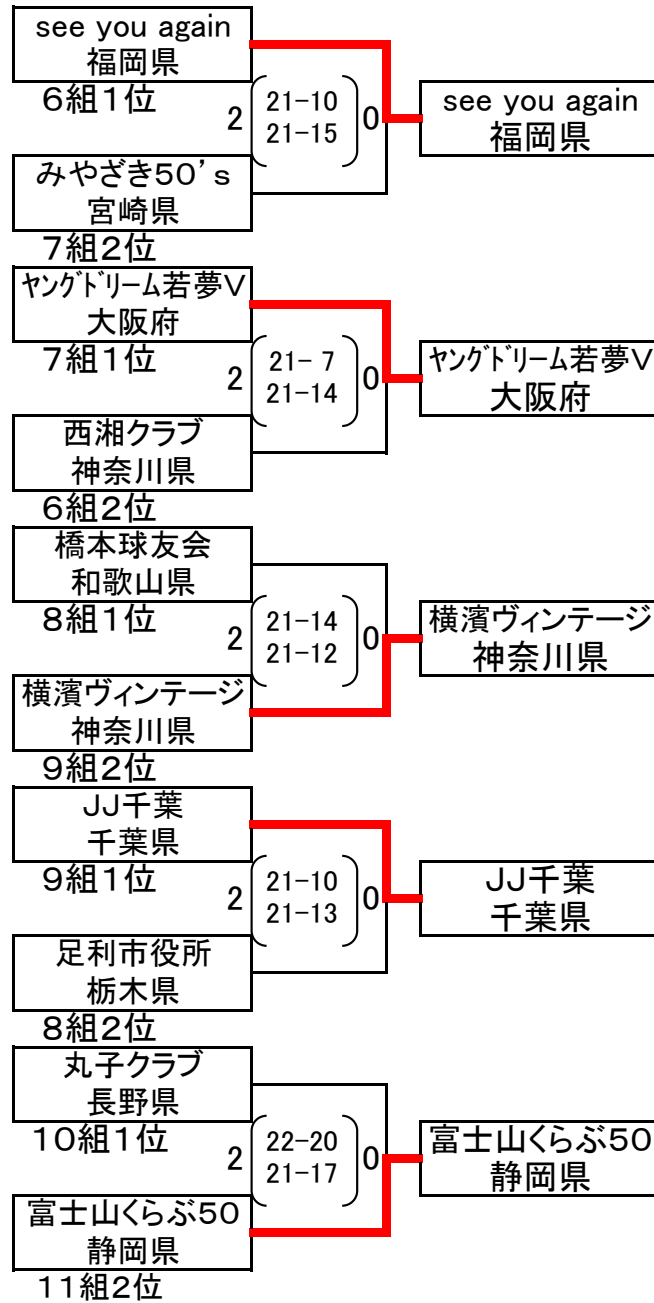
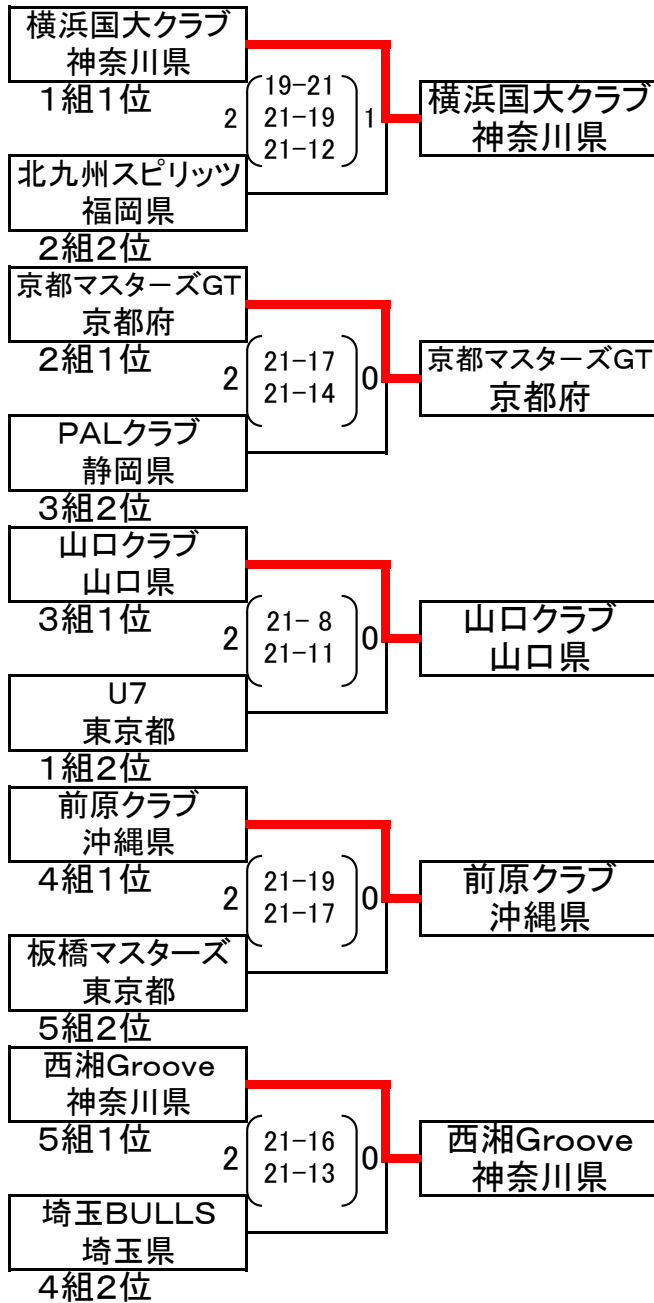

50歳以上の部 決勝トーナメント戦 組合せ

10月22日(日)

50歳以上の部 A トーナメント

優勝： 西湘Groove

準優勝： JJ千葉

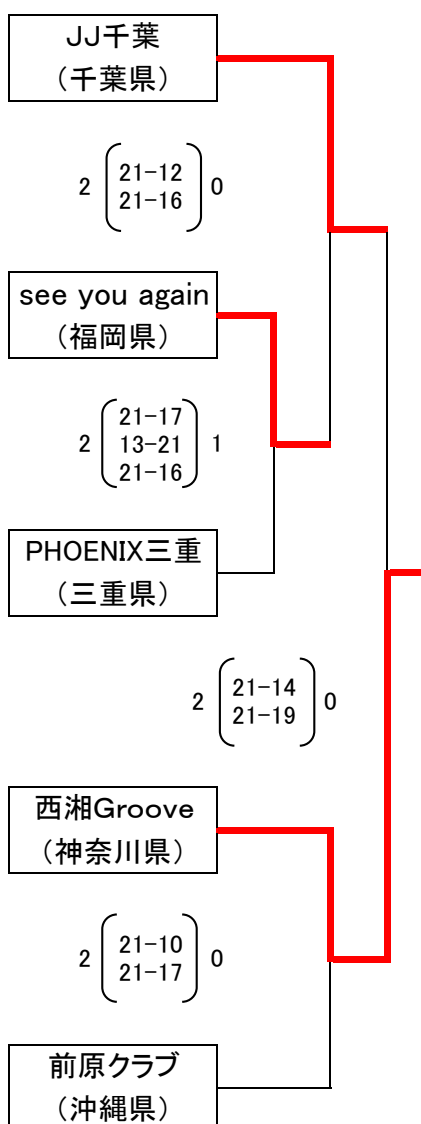

50歳以上の部 B トーナメント

優勝： 山口クラブ

準優勝： S・T・S

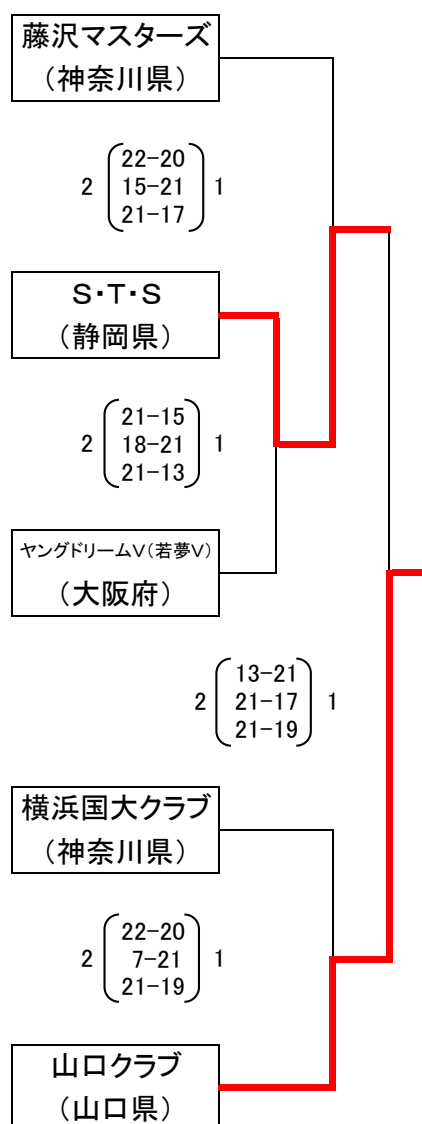

50歳以上の部 C トーナメント

優勝： 湘南ヴィンテージクラブ

準優勝： 横濱ヴィンテージ

