

JOCジュニアオリンピックカップ 第32回全国都道府県対抗中学バレーボール大会

グループ戦試合結果

(男子)

平成30年12月26日(水) 会場：丸善インテックアリーナ大阪  
(大阪市中央体育館)

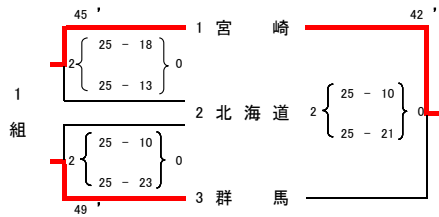

1位 宮崎 2位 群馬 3位 北海道

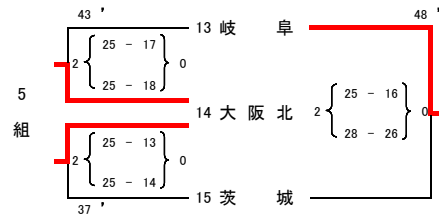

1位 大阪北 2位 岐阜 3位 茨城

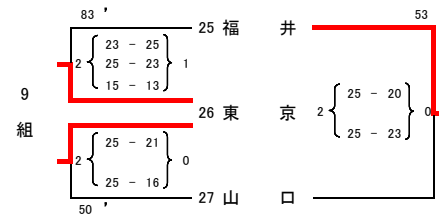

1位 東京 2位 福井 3位 山口

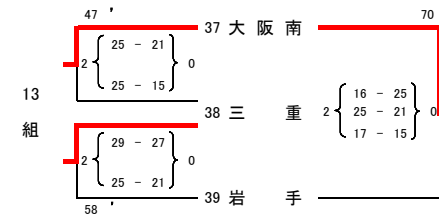

1位 大阪南 2位 三重 3位 岩手

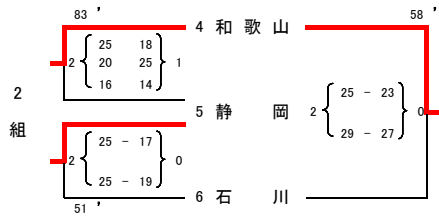

1位 和歌山 2位 静岡 3位 石川

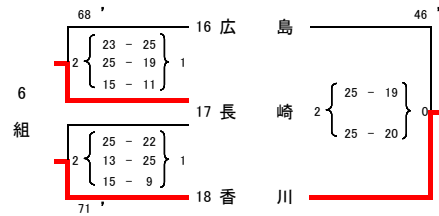

1位 香川 2位 長崎 3位 広島

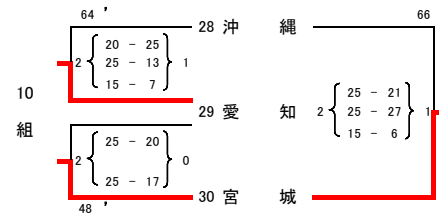

1位 宮城 2位 愛知 3位 沖縄

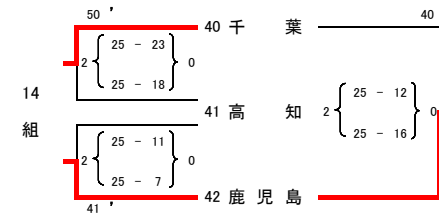

1位 鹿児島 2位 千葉 3位 高知

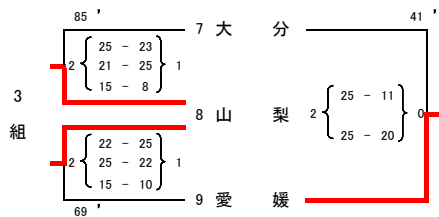

1位 山梨 2位 愛媛 3位 大分

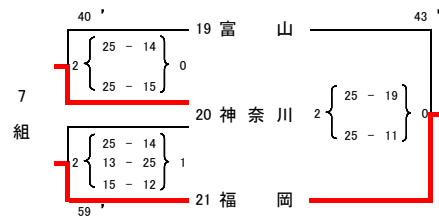

1位 福岡 2位 神奈川 3位 富山

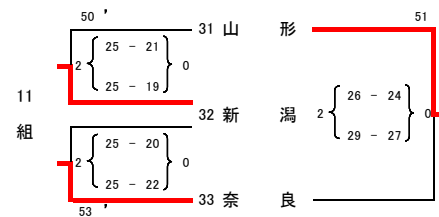

1位 奈良 2位 新潟 3位 山形

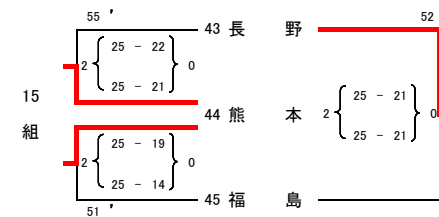

1位 熊本 2位 長野 3位 福島

※勝率、セット率が同率のため、順位はポイント率により決定。

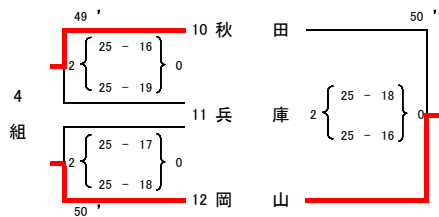

1位 岡山 2位 秋田 3位 兵庫

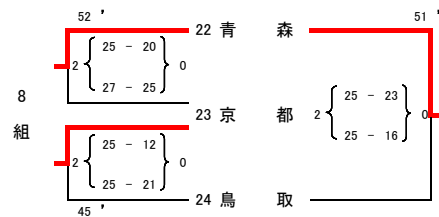

1位 青森 2位 京都 3位 鳥取

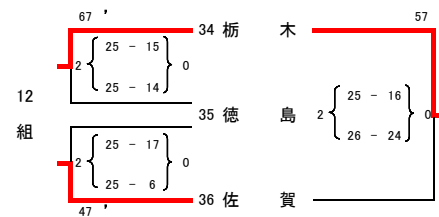

1位 栃木 2位 佐賀 3位 徳島

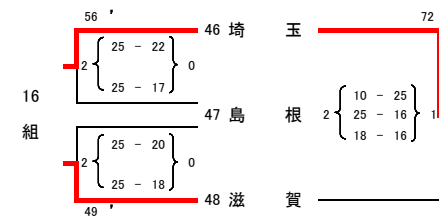

1位 埼玉 2位 滋賀 3位 島根

JOCジュニアオリンピックカップ 第32回全国都道府県対抗中学バレーボール大会

(男子)

決勝トーナメント戦結果

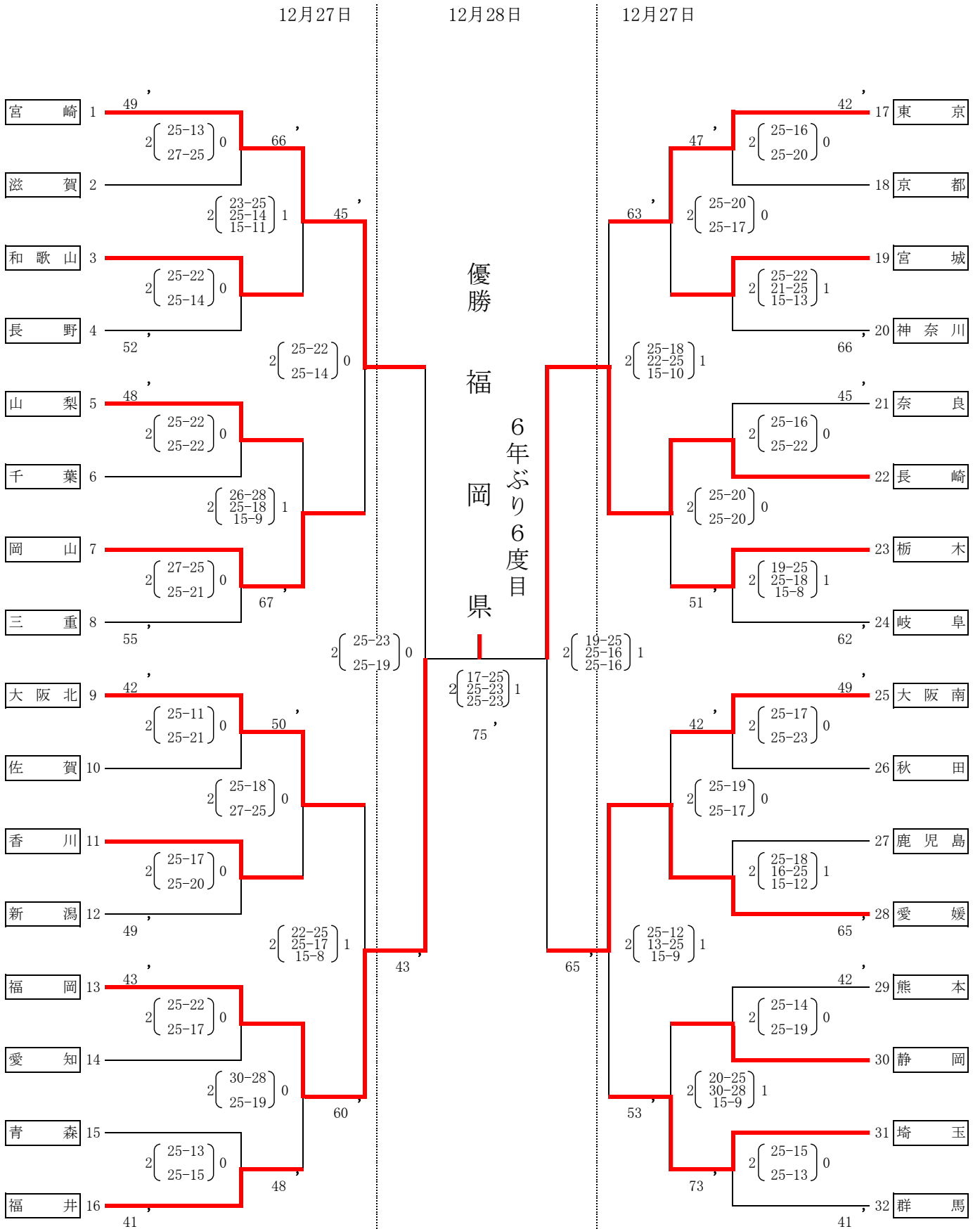

会場:丸善インテックアリーナ大阪(大阪市中央体育館)メインアリーナ:A. B. C. D. 特

JOCジュニアオリンピックカップ 第32回全国都道府県対抗中学バレーボール大会

グループ戦試合結果

平成29年12月26日(火)

会場: エディオンアリーナ大阪  
(大阪府立体育会館)

(女子)

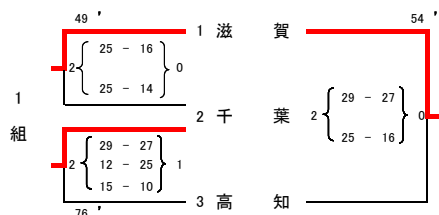

1位 滋賀 2位 千葉 3位 高知

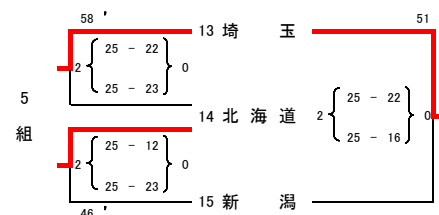

1位 埼玉 2位 北海道 3位 新潟

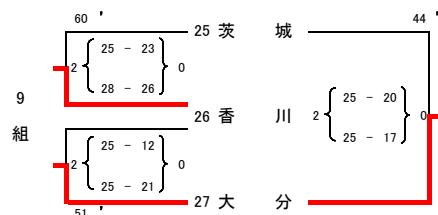

1位 大分 2位 香川 3位 茨城

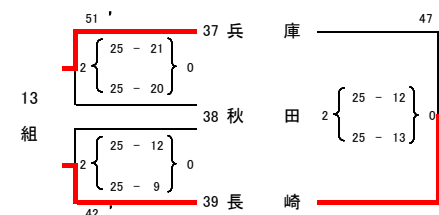

1位 長崎 2位 兵庫 3位 秋田

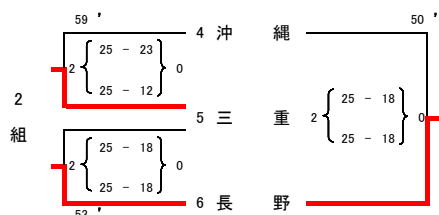

1位 長野 2位 三重 3位 沖縄

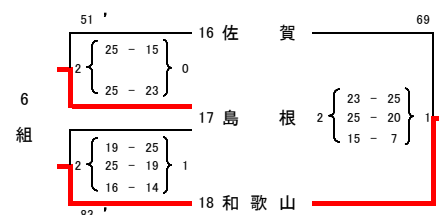

1位 和歌山 2位 島根 3位 佐賀

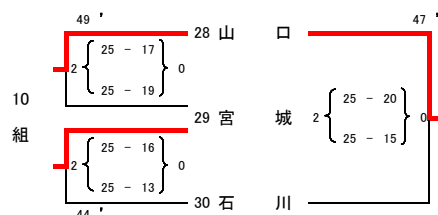

1位 山口 2位 宮城 3位 石川

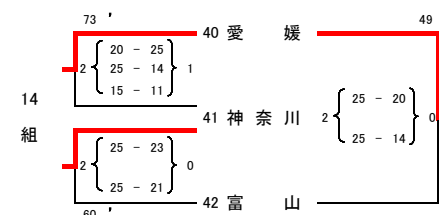

1位 愛媛 2位 神奈川 3位 富山

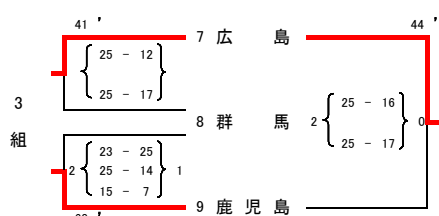

1位 広島 2位 鹿児島 3位 群馬

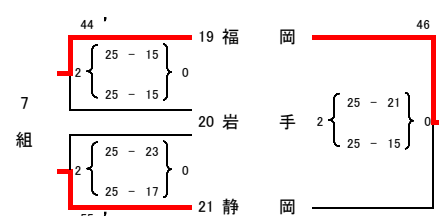

1位 福岡 2位 静岡 3位 岩手

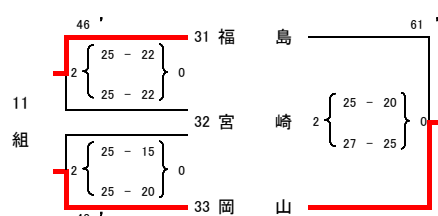

1位 岡山 2位 福島 3位 宮崎

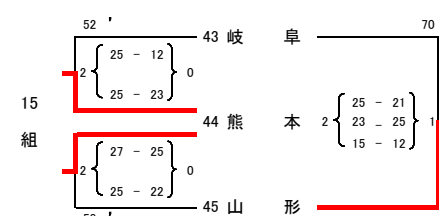

1位 熊本 2位 山形 3位 岐阜

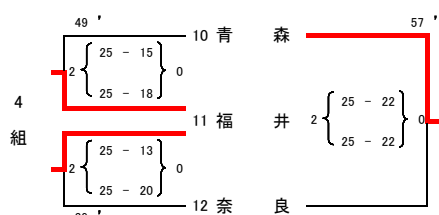

1位 福井 2位 青森 3位 奈良

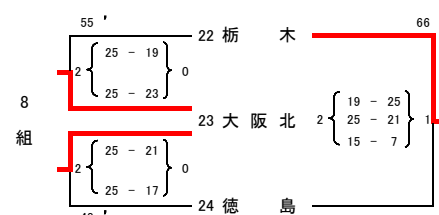

1位 大阪北 2位 栃木 3位 徳島

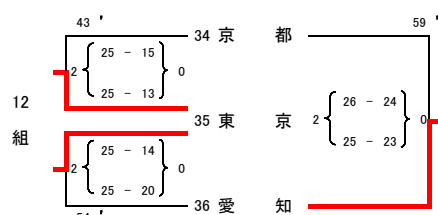

1位 東京 2位 愛知 3位 京都

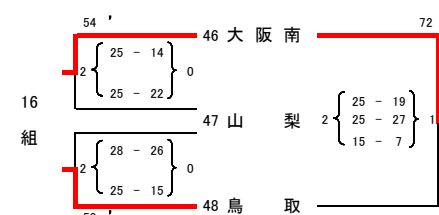

1位 大阪南 2位 鳥取 3位 山梨

JOCジュニアオリンピックカップ 第32回全国都道府県対抗中学バレーボール大会

(女子)

決勝トーナメント戦結果

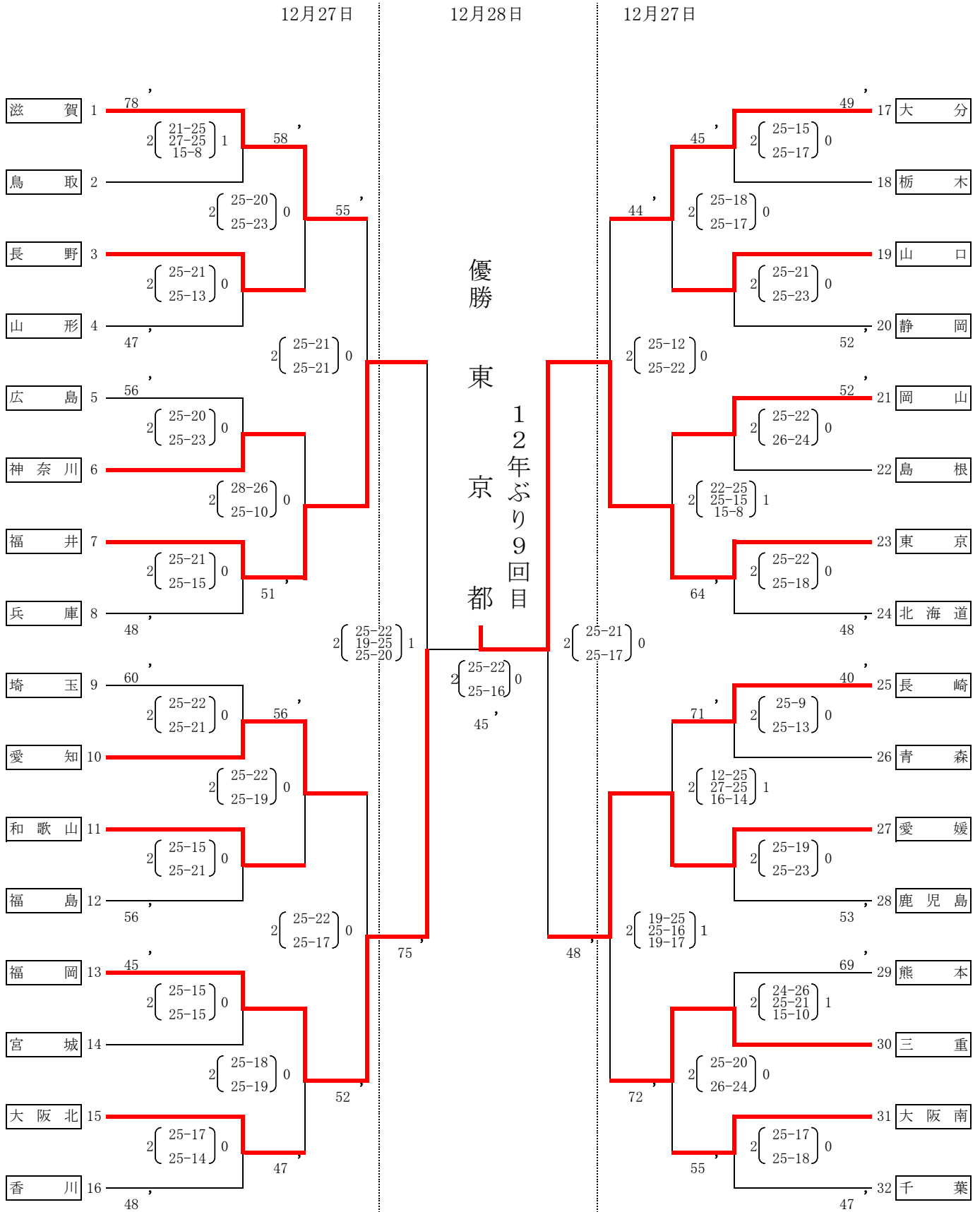

会場:エディオンアリーナ大阪(大阪府立体育会館)第1競技場:G. H. I. J

(27日)

丸善インテックアリーナ大阪(大阪中央体育館メインアリーナ):B. C 特設コート

(28日)

JOCジュニアオリンピックカップ  
第32回全国都道府県対抗中学バレーボール大会  
特別表彰選手(男子)

JOC・JVAカップ

No.	都道府県	背番号	選手氏名	学年	学校名	身長	
1	香川	①	牧 大 晃	マキ ヒロアキ	3	高松市立桜町中学校	207

オリンピック有望選手

No.	都道府県	背番号	選手氏名	学年	学校名	身長	
1	宮城	4	山 元 快 太	ヤマモト ハヤト	3	仙台市立将監中学校	189
2	香川	①	牧 大 晃	マキ ヒロアキ	3	高松市立桜町中学校	207
3	福井	2	畑 虎 太 郎	ハタ コタロウ	3	越前町立越前中学校	188

ベストセッター賞

No.	都道府県	背番号	選手氏名	学年	学校名	身長	
1	福岡	7	近 藤 蘭 丸	コントウ ランマル	3	北九州市立板櫃中学校	178

優秀選手

No.	都道府県	背番号	選手氏名	学年	学校名	身長	
1	山形	4	佐 藤 瑛 宣	サトウ アキノブ	3	鶴岡市立鶴岡第一中学校	188
2	新潟	3	坪 谷 悠 翔	ツボヤ ハルト	3	新潟市立中之口中学校	183
3	静岡	①	前 嶋 悠 仁	マエシマ ユウト	3	袋井市立袋井中学校	180
4	滋賀	11	横 江 啓 吾	ヨコエ ケイゴ	3	大津市立瀬田中学校	194
5	和歌山	5	木 内 甫	キウチ ハジメ	3	紀の川市立荒川中学校	181
6	大阪北	2	酒 井 優 英	サイユアン	3	常翔啓光学園中学校	185
7	大阪北	8	前 田 凌 吾	マエダ リョウゴ	3	枚方市立蹉跎中学校	180
8	山口	1	上 原 怜	ウエハラ レン	3	下関市立川中中学校	189
9	福岡	1	平 嶋 晃	ヒラシマ アキラ	3	福岡市立梅林中学校	195
10	佐賀	4	白 熊 太 陽	シラクマ タイヨウ	3	嬉野市立塩田中学校	182
11	長崎	1	入 来 晃 徳	イキ アキノリ	3	佐世保市立広田中学校	184
12	長崎	2	梅本 春之助	ウメモト ハルノスケ	3	雲仙市立吾妻中学校	184

大阪府知事賞

No.	都道府県	背番号	選手氏名	学年	学校名	身長	
1	香川	①	牧 大 晃	マキ ヒロアキ	3	高松市立桜町中学校	207

JOCジュニアオリンピックカップ  
第32回全国都道府県対抗中学バレーボール大会  
特別表彰選手(女子)

JOC・JVAカップ

No.	都道府県	背番号	選手氏名	学年	学校名	身長	
1	鹿児島	11	古 川 愛 梨	フルカワ アイリ	2	始良市立加治木中学校	183

オリンピック有望選手

No.	都道府県	背番号	選手氏名	学年	学校名	身長	
1	和歌山	1	堺 目 愛 和	サイメ マナカ	3	みなべ町立上南部中学校	180
2	鹿児島	10	飯 山 エミリ	イヤマ エミリ	2	鹿児島市立吉野東中学校	183
3	鹿児島	11	古 川 愛 梨	フルカワ アイリ	2	始良市立加治木中学校	183

ベストセッター賞

No.	都道府県	背番号	選手氏名	学年	学校名	身長	
1	東京	6	永 井 いづみ	ナガイ イヅミ	3	共栄学園中学校	171

優秀選手

No.	都道府県	背番号	選手氏名	学年	学校名	身長	
1	山形	①	亀 井 美 子	カメイ ミコ	3	長井市立長井北中学校	171
2	埼玉	2	井 上 美 紅	イノウエ ミコ	3	ふじみ野市立大井西中学校	176
3	東京	①	廣 田 あ い	ヒロタ アイ	3	文京学院大学女子中学校	173
4	福井	6	木 原 未 稀	キハラ ミキ	3	越前町立宮崎中学校	173
5	三重	1	鎌 田 紗 輝	カマダ サキ	3	松阪市立殿町中学校	178
6	京都	2	藤 菜 乃 花	フジ ナカ	3	舞鶴市立青葉中学校	179
7	島根	1	北 窓 絢 音	キタマド アヤネ	2	松江市立第三中学校	179
8	岡山	①	深 澤 めぐみ	フカザワ メグミ	3	就実中学校	175
9	岡山	4	深 澤 つぐみ	フカザワ ツグミ	3	就実中学校	175
10	広島	8	光 広 のぞみ	コウヒロ ノゾミ	3	東広島市立八本松中学校	165
11	愛媛	10	佐 伯 亜 魅 加	サイキ アミカ	3	松山市立小野中学校	175
12	大分	2	佐 藤 音 歩	サトウ オホ	3	豊後大野市立緒方中学校	175

大阪府知事賞

No.	都道府県	背番号	選手氏名	学年	学校名	身長	
1	鹿児島	11	古 川 愛 梨	フルカワ アイリ	2	始良市立加治木中学校	183