

2023長野県ソフトバレーボール夏季大会
(全国大会・北信越大会予選会)

参 加 チ ー ム 一 覧

◆スポレクの部

	チーム名	市町村	地 区
1	すばる広丘Ⅰ	塩尻市	中 信
2	松代クラブ	長野市	北 信
3	スーパーマックス	小諸市	東 信
4	リバティー	安曇野市	中 信
5	らいでん	東御市	東 信

◆ゴールドの部

	チーム名	市町村	地 区
1	スーパーふう太	木島平村	北 信
2	こまちゃんV	駒ヶ根市	南 信
3	南風	大町市	中 信
4	八ヶ岳レンポーズ	茅野市	南 信
5	すばる広丘Ⅲ	塩尻市	中 信
6	くれよん暁	長野市	北 信
7	リバティーG	安曇野市	中 信

◆フリーの部

	チーム名	市町村	地 区
1	翔舞	小諸市	東 信
2	ソラリスA	長野市	北 信
3	ソラリスB	長野市	北 信

◆プラチナの部

	チーム名	市町村	地 区
1	たんぽぽ7	安曇野市	中 信
2	パートナー	茅野市	南 信

◆ファミリーの部

	チーム名	市町村	地 区
1	こまちゃんK	駒ヶ根市	南 信

組合せ全体図

【 フリーの部 】

《 Cコート 》

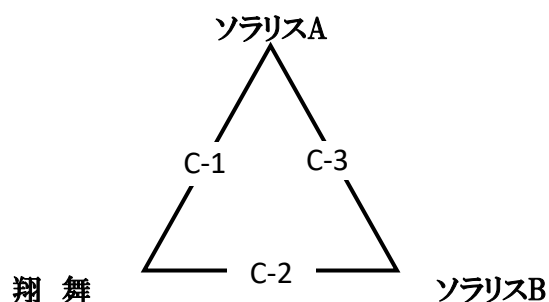

【 スポレクの部 】

《 Bコート 》

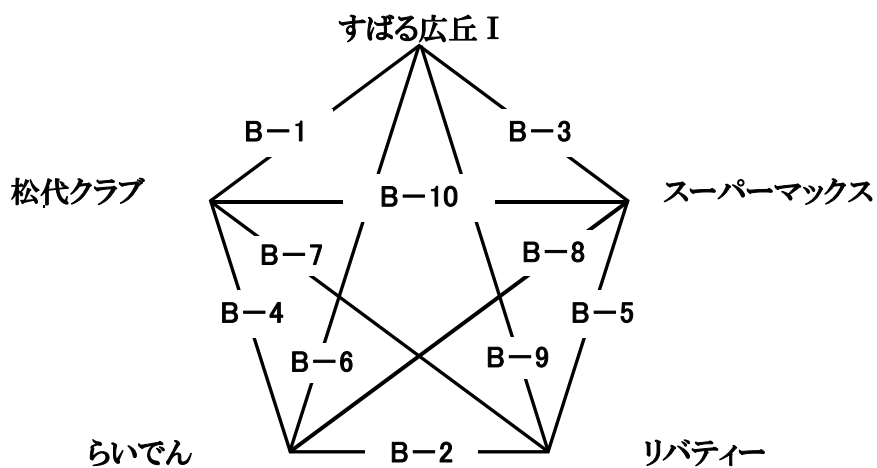

【 プラチナの部 】

《 Aコート 》

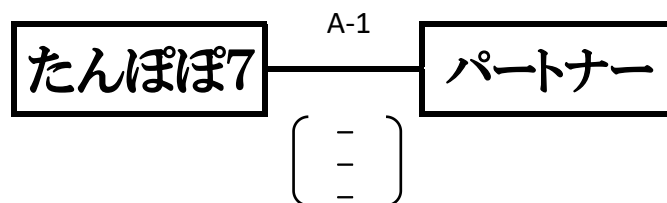

【 ゴールドの部予選リーグ 】

《 Dコート 》

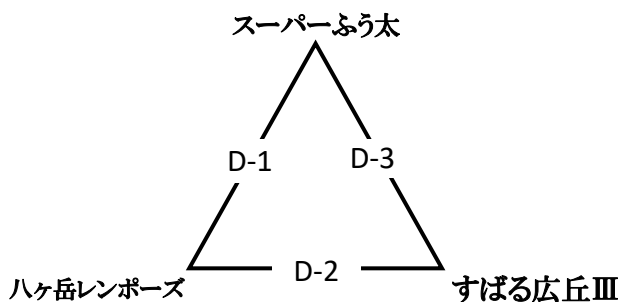

《 Eコート 》

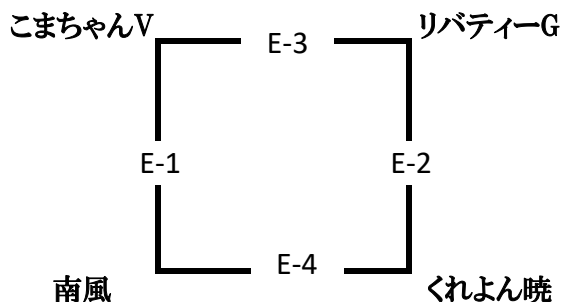

【 ゴールドの部決勝トーナメント 】

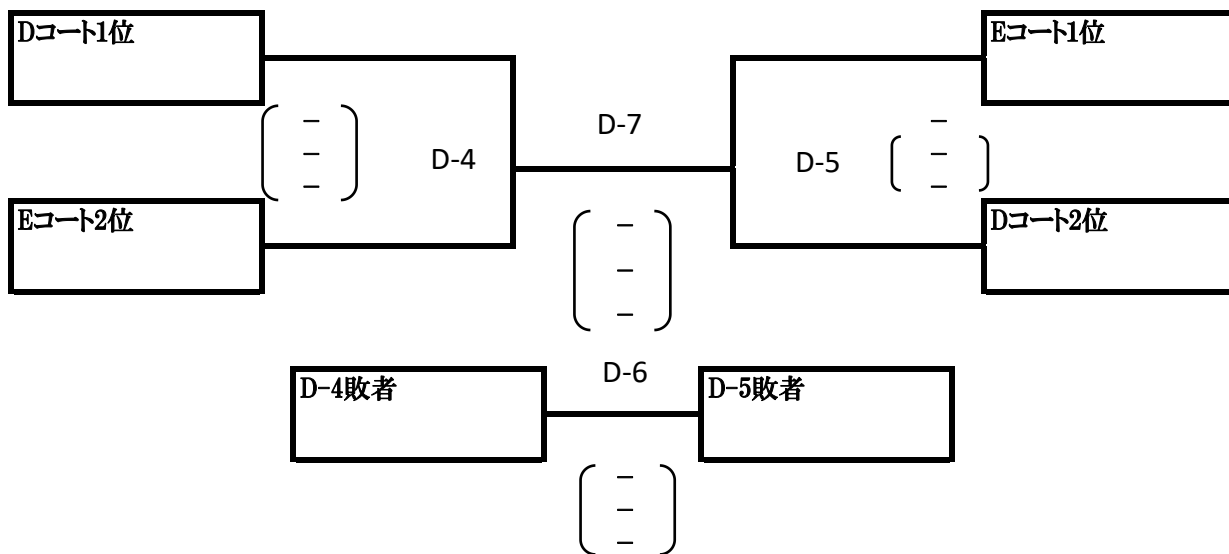

【 ゴールドの部順位リーグ 】

《 Eコート 》

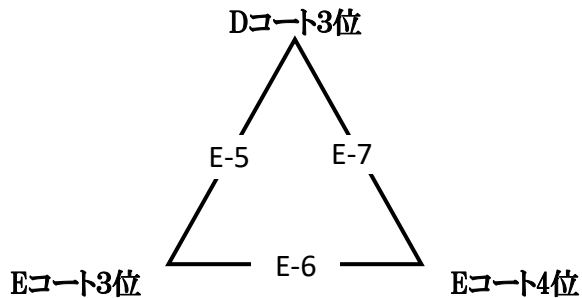

【 フリーの部予選リーグ 】

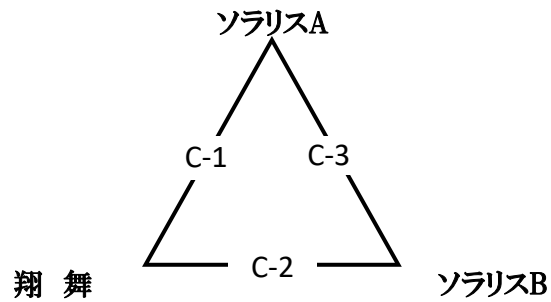

【 Cコート 】



Cコート試合順

試合	チーム	VS	チーム	審判
C-1	ソラリスA	VS	翔舞	ソラリスB
C-2	翔舞	VS	ソラリスB	ソラリスA
C-3	ソラリスA	VS	ソラリスB	翔舞

フリーの部試合結果

	ソラリスA	翔舞	ソラリスB	勝	敗	セット率	ポイント率	順位
ソラリスA		$\begin{pmatrix} 9 - 15 \\ 12 - 15 \\ - \end{pmatrix}$	$\begin{pmatrix} 13 - 15 \\ 15 - 10 \\ 11 - 15 \end{pmatrix}$	0	2	$\frac{1}{4}$	$\frac{60}{70}$	3
翔舞	$\begin{pmatrix} 15 - 9 \\ 15 - 12 \\ - \end{pmatrix}$		$\begin{pmatrix} 15 - 10 \\ 15 - 8 \\ - \end{pmatrix}$	2	0	$\frac{4}{0}$	$\frac{60}{39}$	1
ソラリスB	$\begin{pmatrix} 15 - 13 \\ 10 - 15 \\ 15 - 11 \end{pmatrix}$	$\begin{pmatrix} 10 - 15 \\ 8 - 15 \\ - \end{pmatrix}$		1	1	$\frac{2}{3}$	$\frac{58}{69}$	2

【 スポレクの部 】



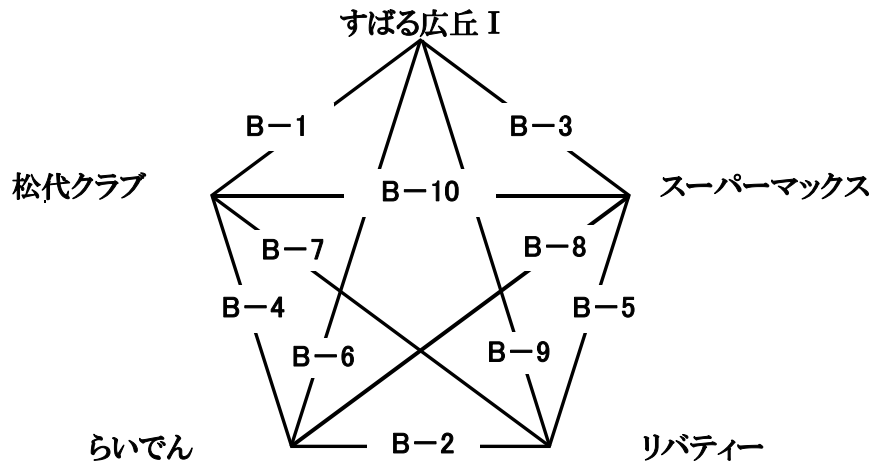

【 Bコート 】



スポレクの部試合順

試合	チーム	チーム	審判	試合	チーム	チーム	審判		
B-1	すばる広丘 I	VS	松代クラブ	リバティー	B-6	すばる広丘 I	VS	らいでん	スーパーマックス
B-2	らいでん	VS	リバティー	すばる広丘 I	B-7	松代クラブ	VS	リバティー	らいでん
B-3	スーパーマックス	VS	すばる広丘 I	らいでん	B-8	らいでん	VS	スーパーマックス	すばる広丘 I
B-4	松代クラブ	VS	らいでん	スーパーマックス	B-9	すばる広丘 I	VS	リバティー	松代クラブ
B-5	リバティー	VS	スーパーマックス	松代クラブ	B-10	松代クラブ	VS	スーパーマックス	リバティー

スポレクの部試合結果

	すばる広丘 I	松代クラブ	らいでん	リバティー	スーパーマックス	勝	敗	セット率	ポイント率	順位
すばる広丘 I		$\begin{pmatrix} 16 - 14 \\ 2 \ 15 - 10 \end{pmatrix} 0$	$\begin{pmatrix} 15 - 8 \\ 2 \ 15 - 11 \end{pmatrix} 0$	$\begin{pmatrix} 9 - 15 \\ 0 \ 7 - 15 \end{pmatrix} 2$	$\begin{pmatrix} 8 - 15 \\ 0 \ 8 - 15 \end{pmatrix} 2$	2	2	4 / 4 1.000	93 / 108 0.900	3
松代クラブ	$\begin{pmatrix} 14 - 16 \\ 0 \ 10 - 15 \end{pmatrix} 2$		$\begin{pmatrix} 15 - 17 \\ 0 \ 11 - 15 \end{pmatrix} 2$	$\begin{pmatrix} 6 - 15 \\ 0 \ 6 - 15 \end{pmatrix} 2$	$\begin{pmatrix} 8 - 15 \\ 0 \ 8 - 15 \end{pmatrix} 2$	0	4	0 / 8 0.630	78 / 123 0.630	5
らいでん	$\begin{pmatrix} 8 - 15 \\ 0 \ 11 - 15 \end{pmatrix} 2$	$\begin{pmatrix} 17 - 15 \\ 2 \ 15 - 11 \end{pmatrix} 0$		$\begin{pmatrix} 7 - 15 \\ 0 \ 12 - 15 \end{pmatrix} 2$	$\begin{pmatrix} 9 - 15 \\ 0 \ 12 - 15 \end{pmatrix} 2$	1	3	2 / 6 0.330	91 / 116 0.780	4
リバティー	$\begin{pmatrix} 15 - 9 \\ 2 \ 15 - 7 \end{pmatrix} 0$	$\begin{pmatrix} 15 - 6 \\ 2 \ 15 - 6 \end{pmatrix} 0$	$\begin{pmatrix} 15 - 7 \\ 2 \ 15 - 12 \end{pmatrix} 0$		$\begin{pmatrix} 10 - 15 \\ 2 \ 17 - 16 \\ 15 - 10 \end{pmatrix} 1$	4	0	8 / 1 8.000	132 / 88 1.500	1
スーパーマックス	$\begin{pmatrix} 15 - 8 \\ 2 \ 15 - 8 \end{pmatrix} 0$	$\begin{pmatrix} 15 - 8 \\ 2 \ 15 - 8 \end{pmatrix} 0$	$\begin{pmatrix} 15 - 9 \\ 2 \ 15 - 12 \end{pmatrix} 0$	$\begin{pmatrix} 15 - 10 \\ 1 \ 16 - 17 \\ 10 - 15 \end{pmatrix} 2$		3	1	7 / 2 3.500	131 / 95 1.380	2

【 ゴールドの部予選リーグ 】

【 Dコート 】

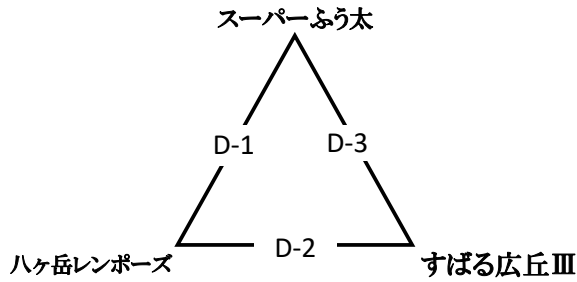

【 Eコート 】

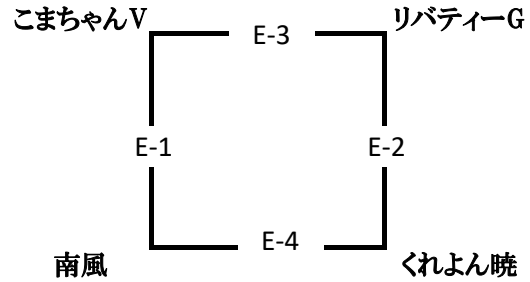



Dコート試合順

試合	チーム	VS	チーム	審判
D-1	スーパーふう太	VS	ハケ岳レンポーズ	すばる広丘Ⅲ
D-2	ハケ岳レンポーズ	VS	すばる広丘Ⅲ	スーパーふう太
D-3	スーパーふう太	VS	すばる広丘Ⅲ	ハケ岳レンポーズ

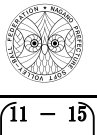
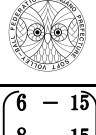

Eコート試合順

試合	チーム	VS	チーム	審判
E-1	こまちゃんV	VS	南風	くれよん暁
E-2	くれよん暁	VS	リバティーG	こまちゃんV
E-3	リバティーG	VS	こまちゃんV	南風
E-3	南風	VS	くれよん暁	リバティーG

ゴールドの部Dコート試合結果

	スーパーふう太	ハケ岳レンポーズ	すばる広丘Ⅲ		勝	敗	セット率	ポイント率	順位
スーパーふう太		2 (15-11, 9-15, 15-13) 1	2 (15-11, 15-11, -) 0	(-)	2	0	4 / 1 4.000	69 / 61 1.130	1
ハケ岳レンポーズ	1 (11-15, 15-9, 13-15) 2		2 (15-6, 15-8, -) 0	(-)	1	1	3 / 2 1.500	69 / 53 1.300	2
すばる広丘Ⅲ	0 (11-15, 11-15, -) 2	0 (6-15, 8-15, -) 2		(-)	0	2	0 / 4 0.600	36 / 60 0.600	3
	(-)	(-)	(-)				/	/	

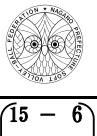
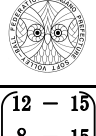
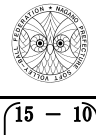
ゴールドの部Eコート試合結果

	こまちゃんV	南風	くれよん暁	リバティーG	勝	敗	セット率	ポイント率	順位
こまちゃんV		0 (6-15, 10-15, -) 2	/	1 (7-15, 15-7, 10-15) 2	0	2	1 / 4 0.250	48 / 67 0.720	3
南風	2 (15-6, 15-10, -) 0		2 (15-12, 15-8, -) 0	/	2	0	4 / 0 1.670	60 / 36 1.670	1
くれよん暁	/	0 (12-15, 8-15, -) 2		0 (10-15, 7-15, -) 2	0	2	0 / 4 0.620	37 / 60 0.620	4
リバティーG	0 (15-7, 7-15, 15-10) 2	/	2 (15-10, 15-7, -) 0		2	0	4 / 1 4.000	67 / 49 1.370	2

【 ゴールドの部決勝トーナメント 】

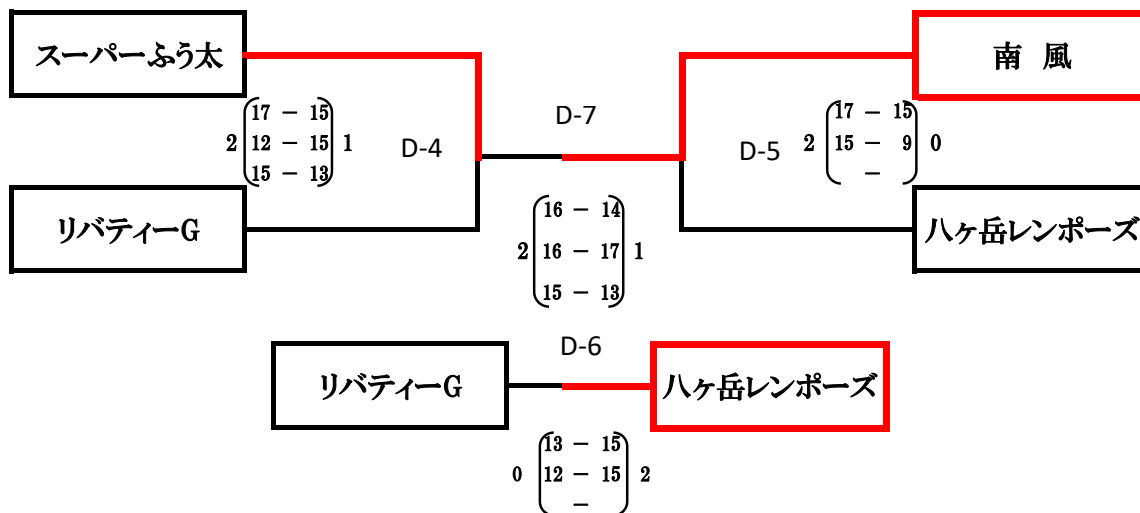

試合	チーム	チーム	審判	試合	チーム	チーム	審判		
D-4	スーパーふう太	vs	リバティーG	D-5試合チーム合同	D-6	D-4敗者	vs	D-5敗者	D-7試合チーム合同
D-5	南風	vs	ハケ岳レンボーズ	D-4試合チーム合同	D-7	D-4勝者	vs	D-5勝者	D-6試合チーム合同

【 ゴールドの部順位リーグ 】

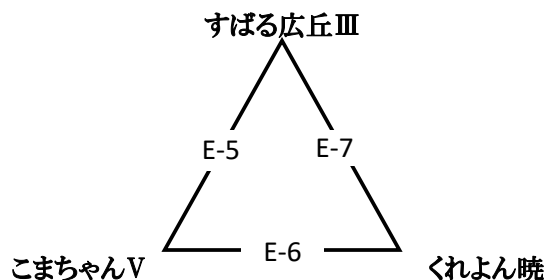

【 Eコート 】



ゴールド順位Eコート試合順

試合	チーム	チーム	審判	
E-5	すばる広丘III	vs	こまちゃんV	くれよん暁
E-6	こまちゃんV	vs	くれよん暁	すばる広丘III
E-7	すばる広丘III	vs	くれよん暁	こまちゃんV

フリーの部試合結果

	すばる広丘III	こまちゃんV	くれよん暁	勝	敗	セット率	ポイント率	順位
すばる広丘III		$\begin{pmatrix} 7 - 15 \\ 16 - 14 \\ 10 - 15 \end{pmatrix}$ 2	$\begin{pmatrix} 0 - 15 \\ 0 - 15 \\ - \end{pmatrix}$ 2	0	2	1 / 4	33 / 74	3
こまちゃんV	$\begin{pmatrix} 15 - 7 \\ 14 - 16 \\ 15 - 10 \end{pmatrix}$ 2		$\begin{pmatrix} 9 - 15 \\ 9 - 15 \\ - \end{pmatrix}$ 2	1	1	2 / 3	62 / 63	2
くれよん暁	$\begin{pmatrix} 15 - 0 \\ 15 - 0 \\ - \end{pmatrix}$ 2	$\begin{pmatrix} 15 - 9 \\ 15 - 9 \\ - \end{pmatrix}$ 2		2	0	#DIV/0!	39 / 18	1

【 プラチナの部順位決定戦 】

【 Aコート 】

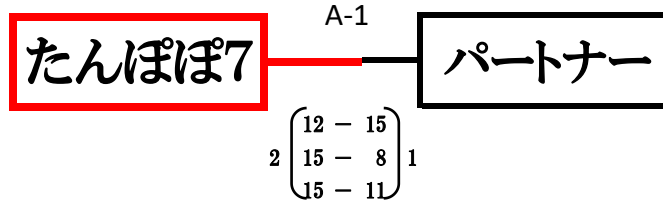

試合	チーム		チーム	審判
A-1	たんぽぽ7	VS	パートナー	役員

大会名 2023長野県ソフトバレーボール夏季大会(全国大会・北信越大会予選)

開催期日 2023年 7月 2日 (日)

開催場所 茅野市総合体育館

参加チーム 17チーム
選手人数 120名

種別	優勝	準優勝	3位	
フリーの部	翔舞	ソラリスB	ソラリスA	
	(小諸市)	(長野市)	(長野市)	
スポレクの部	リバティ	スーパーマックス	すばる広丘 I	
	(安曇野市)	(佐久市)		
ゴールドの部	南風	スーパーふう太	八ヶ岳レンポーズ	
	(大町市)	(木島平村)	(茅野市)	
プラチナ部	たんぽぽ7	パートナー		
	(安曇野市)	(茅野市)		

競技委員長	T E L	携 帯
谷口博一	026-226-4599	090-1114-5499